



 **EVO**
Ultra thin Square



EUTS 650

Šifra proizvoda
Hrom: 13700030
Zlato: 13700040

EUTS 750

Šifra proizvoda
Hrom: 13700031
Zlato: 13700041

EUTS 850

Šifra proizvoda
Hrom: 13700032
Zlato: 13700042

EUTS 950

Šifra proizvoda
Hrom: 13700033
Zlato: 13700043

EUTS 1050

Šifra proizvoda
Hrom: 13700034
Zlato: 13700044

EUTS 1150

Šifra proizvoda
Hrom: 13700035
Zlato: 13700045

EVO Ultra Thin Square

Evo Ultra thin square je dostupan u dimenzijama 650, 750, 850, 950, 1050 i 1150 sa dizajniranom rešetkom Square od AISI 304 nerđajućeg čelika. Rešetka takođe spada u klasu nosivosti K3 i ima set za podešavanje slivnika prema podnim pločicama. Minimalna visina ugradnje je 77mm i maksimalni protok je 48l/min kom doprinosi ultra niska rotirajuća baza sa 25mm vodenog čepa i izlazom prečnika 50mm. Model se može čistiti bez uklanjanja rešetke tako da je lak za čišćenje i sadrži sve što je potrebno kupcu u kutiji za ugradnju. Model je dostupan u zlatnoj verziji od 24 karata.



EVO Ultra Thin Square delovi i specifikacije

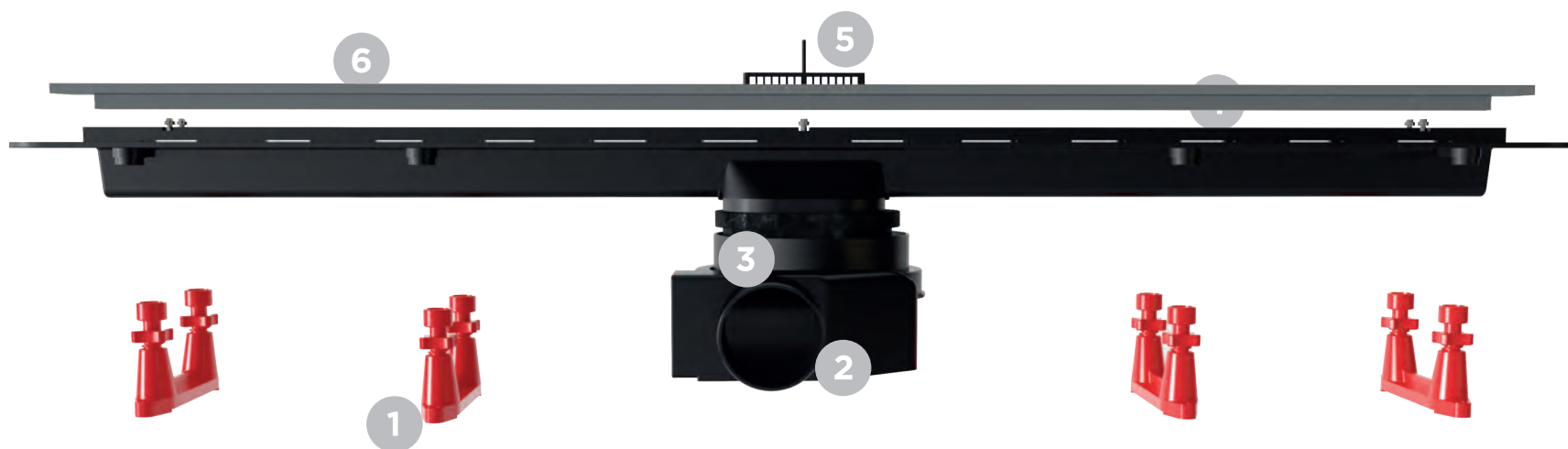











Varijante završnice rešetke:

Polirani hrom

24k pozlaćeni

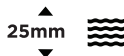
Legenda:

1. Nožice za podešavanje visine
2. Ultra niska S baza
3. Reducir sa gumenim prstenom
4. Nosač rešetke
5. Rešetka za dlake
6. Line rešetka od inoksa

 77 mm	 Ø50 mm	 E2C	 K3
 48 L/min	 360°	 ALS	 25mm
 10 GODINA	 14mm-20mm	 AISI 304	



EVO Ultra Thin Square glavne prednosti

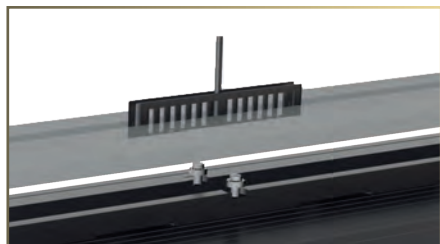

Lak za čišćenje

Lako se čisti bez skidanja inoks rešetke

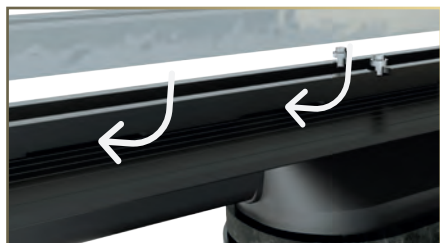

Sistem protiv curenja

Zahvaljujući novom dizajnu nosača rešetke sva kondenzovana i procurela voda ispod pločica nalazi svoj put nazad u slivnik. Upotpunjen je samolepljivom butil trakom koja dolazi uz proizvod.



Nivelisanje rešetke

Model ima sistem nivelisanja rešetke tako da kupac ima potpunu slobodu u odabiru kupatilske površine. Nivelisanje se vrši zatezanjem i otpuštanjem šrafova na nosaču rešetke. Može se podesiti između 14mm i 20mm između nosača rešetke i površine rešetke.



Podešavanje visine slivnika i pozicioniranje baze

Univerzalno rešenje za podešavanje instalacije visine slivnika i mogućnost rotiranja baze za 360 stepeni.



EVO Ultra Thin Square tehnički podaci

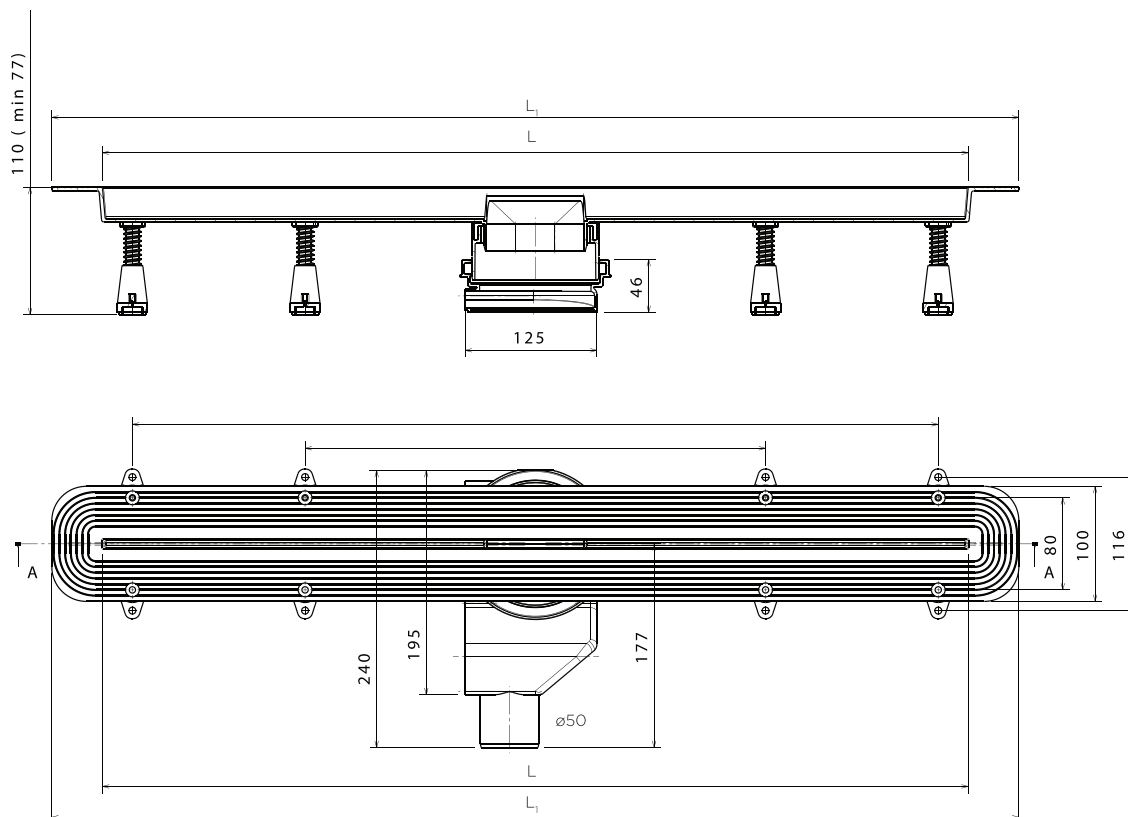

Zahvaljujući univerzalnom rešenju za podešavanje visine slivnika (DN 110mm reducir koji se seče za skraćenje) EVO ULTRA THIN SQUARE slivnik se može ugraditi u renovirana i nova kupatila. Minimalna visina ugradnje je 77mm a maksimalna 125mm što ispunjava zahteve moderne gradnje u potpunosti. Nožice za podešavanje visine daju dodatnu sigurnost prilikom ugradnje i upotrebe.

Evo Ultra Thin Square slivnik se proizvodi u različitim dimenzijama. U zavisnosti od vaših potreba nudimo: 650mm, 750mm, 850mm, 950mm, 1050mm i 1150mm.

Size	EUTS 650	EUTS 750	EUTS 850	EUTS 950	EUTS 1050	EUTS 1150
L	650	750	850	950	1050	1150
L ₁	748	848	948	1048	1148	1248