



 **EVO**  
Ultra thin Wave



### EUTW 650

Šifra proizvoda  
Hrom: 13700050  
Zlato: 13700060

### EUTW 750

Šifra proizvoda  
Hrom: 13700051  
Zlato: 13700061

### EUTW 850

Šifra proizvoda  
Hrom: 13700052  
Zlato: 13700062

### EUTW 950

Šifra proizvoda  
Hrom: 13700053  
Zlato: 13700063

### EUTW 1050

Šifra proizvoda  
Hrom: 13700054  
Zlato: 13700064

### EUTW 1150

Šifra proizvoda  
Hrom: 13700055  
Zlato: 13700065









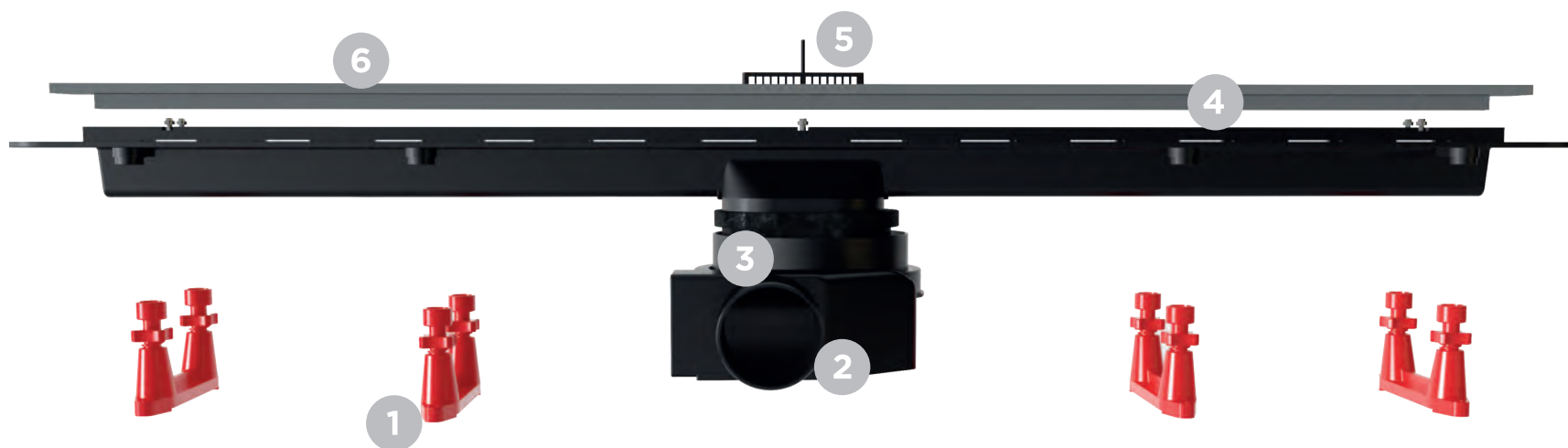

## EVO Ultra Thin Wave

Evo Ultra thin wave je dostupan u dimenzijama 650, 750, 850, 950, 1050 i 1150 sa dizajniranom rešetkom Wave od AISI 304 nerđajućeg čelika. Rešetka takođe spada u klasu nosivosti K3 i ima set za podešavanje slivnika prema podnim pločicama. Minimalna visina ugradnje je 77mm i maksimalni protok je 48l/min kom doprinosi ultra niska rotirajuća baza sa 25mm vodenog čepa i izlazom prečnika 50mm. Model se može čistiti bez uklanjanja rešetke tako da je lak za čišćenje i sadrži sve što je potrebno kupcu u kutiji za ugradnju. Model je dostupan u zlatnoj verziji od 24 karata.

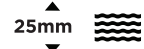

## EVO Ultra Thin Wave delovi i specifikacije



 77 mm	 Ø50 mm	 E2C	 K3
 48 L/min	 360°	 ALS	 25mm
 10 GODINA	 14mm-20mm	 AISI 304	

### Varijante završnice rešetke:

Polirani hrom  
24k pozlaćeni

### Legenda:

1. Nožice za podešavanje visine
2. Ultra niska S baza
3. Reducir sa gumenim prstenom
4. Nosač rešetke
5. Rešetka za dlake
6. Wave rešetka od inoksa





## EVO Ultra Thin Wave glavne prednosti

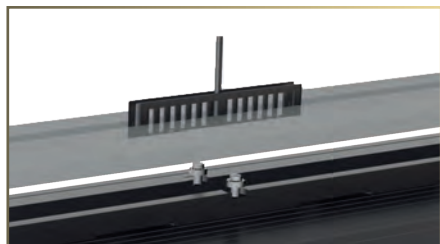

### Lak za čišćenje

Lako se čisti bez skidanja inoks rešetke

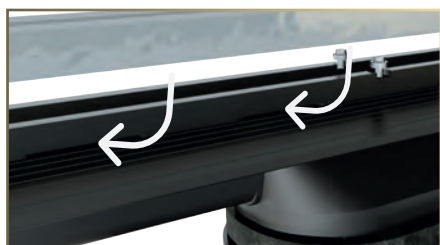

### Sistem protiv curenja

Zahvaljujući novom dizajnu nosača rešetke sva kondenzovana i procurela voda ispod pločica nalazi svoj put nazad u slivnik. Upotunjen je samolepljivom butil trakom koja dolazi uz proizvod.

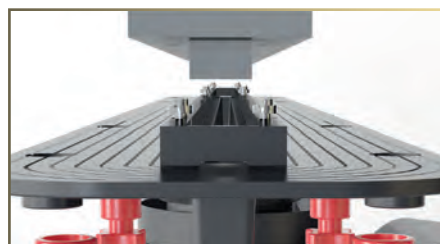

### Nivelisanje rešetke

Model ima sistem nivelisanja rešetke tako da kupac ima potpunu slobodu u odabiru kupatilske površine. Nivelisanje se vrši zatezanjem i otpuštanjem šrafova na nosaču rešetke. Može se podesiti između 14mm i 20mm između nosača rešetke i površine rešetke.



### Podešavanje visine slivnika i pozicioniranje baze

Univerzalno rešenje za podešavanje instalacije visine slivnika i mogućnost rotiranja baze za 360 stepeni.







## EVO Ultra Thin Wave tehnički podaci

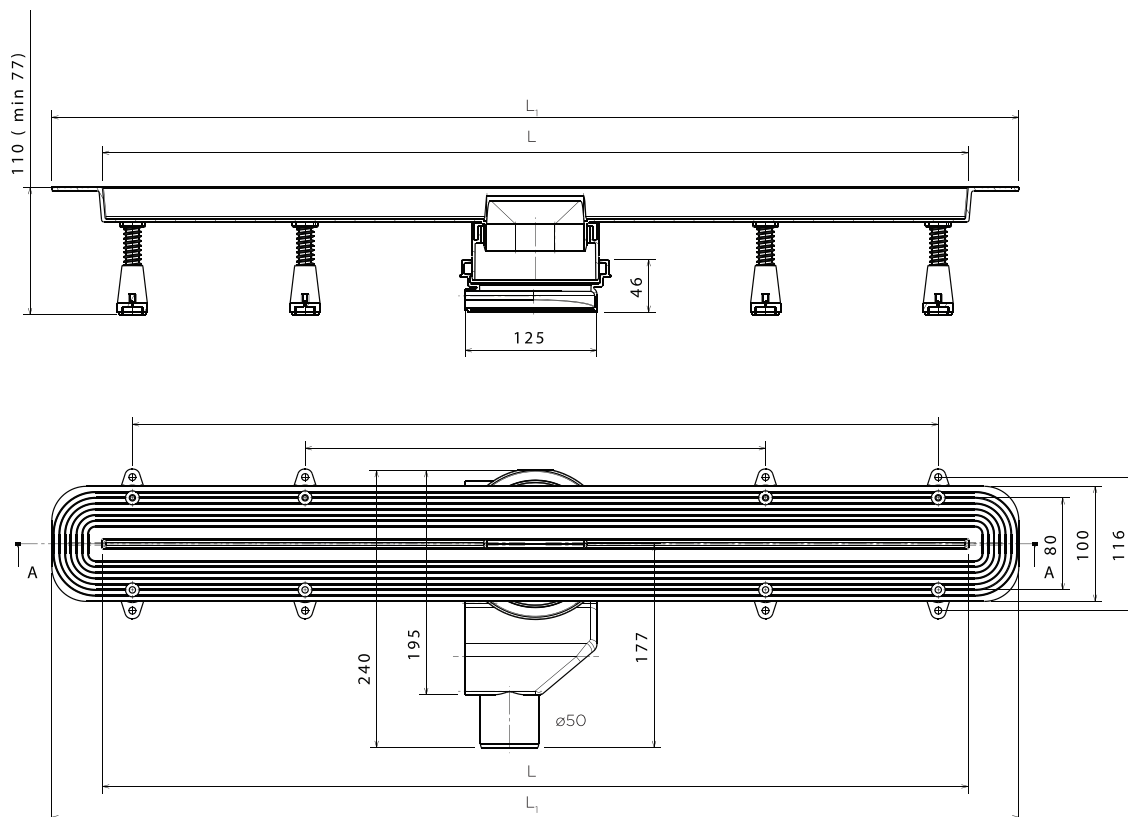

Zahvaljujući univerzalnom rešenju za podešavanje visine slivnika (DN 110mm reducir koji se seče za skraćenje) EVO ULTRA THIN WAVE slivnik se može ugraditi i u renovirana i nova kupatila. Minimalna visina ugradnje je 77mm, a maksimalna 125mm što ispunjava zahteve moderne gradnje u potpunosti. Nožice za podešavanje visine daju dodatnu sigurnost prilikom ugradnje i upotrebe.

Evo Ultra Thin slivnik se proizvodi u različitim dimenzijama. U zavisnosti od vaših potreba nudimo: 650mm, 750mm, 850mm, 950mm, 1050mm and 1150mm.

Size	EUTW 650	EUTW 750	EUTW 850	EUTW 950	EUTW 1050	EUTW 1150
L	650	750	850	950	1050	1150
L <sub>1</sub>	748	848	948	1048	1148	1248