

# ŠAHTE



# MI SMO

Privatna kompanija Peštan koja je lider na Balkanu u proizvodnji i distribuciji proizvoda i rešenja od polimera.

Kompanija je osnovana 1989. godine i bavila se proizvodnjom cevi za vodu od polietilena. Vremenom je uvodila nove materijale (polipropilen i PVC) i širila proizvodni program. Danas se u ponudi može naći preko 8.500 proizvoda, podeljenih u dve kategorije:



**PIPING  
SOLUTIONS**



**BATHROOM  
SOLUTIONS**

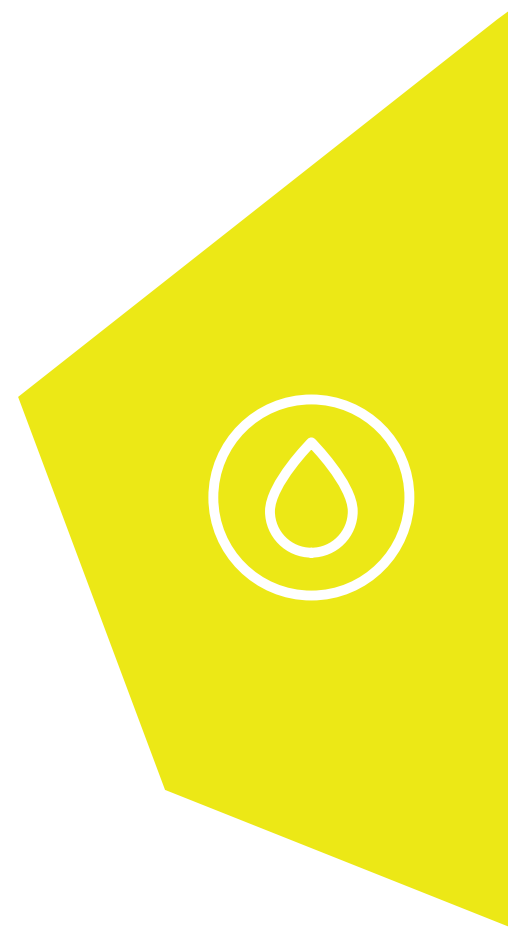

Kako bismo odgovorili na sve trendove moderne gradnje Peštan kompanija je pored postojećeg asortimana proizvoda cevi i fittinga za kanalizacione sisteme, proširila svoj proizvodni portfolio novim proizvodima koji upotpunjuju ponudu i zaokružuju jedan ceo sistem - slivničke i revizione šahte u različitim dimenzijama sa različitim mogućnostima priključenja.

Od slivničkih šahti manjih prečnika (315 i 400), preko slivničkih šahti prečnika 630 i revizionih šahtova prečnika 1000 pa sve do šahtova raznih dimenzija sa taložnikom, Peštan nudi kompletna rešenja za zbrinjavanje fekalnih i oborinskih voda u svim sistemima.

Kombinacijom elemenata šahte sa drugim Peštan proizvodima moguće je odgovoriti na bilo koji projektni zahtev, bilo da se radi o cevovodu koji denivelisan ili je izrađen od glatkih ili korugovanih cevi.





# SLIVNIČKE ŠAHTE

---

BELOW GROUND

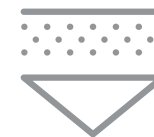





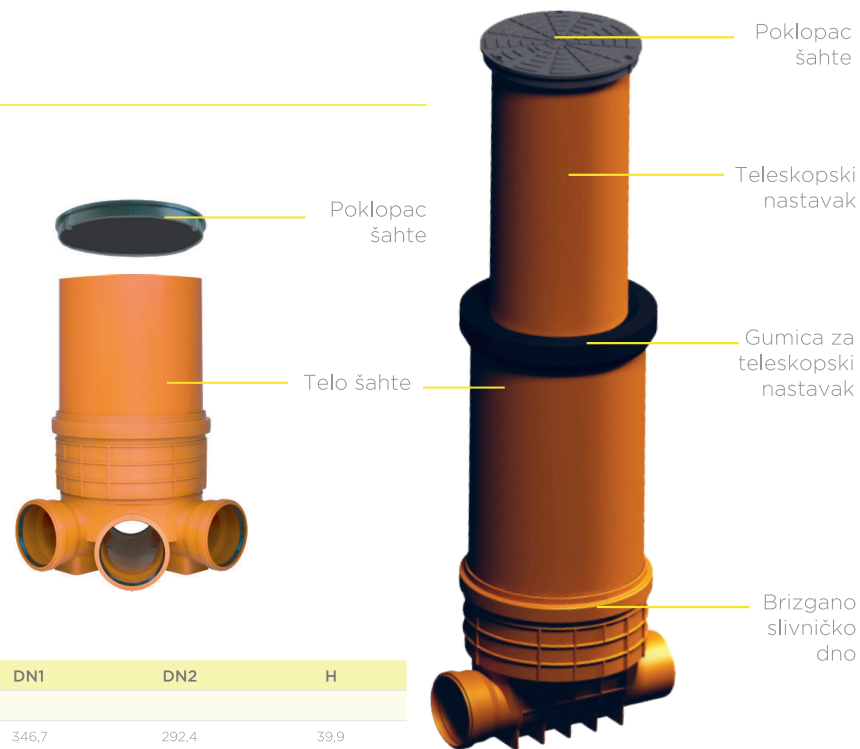

# SLIVNIČKE ŠAHTE Ø 315 I Ø 400

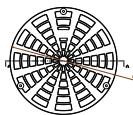
Šahte sa kinetom na dnu, proizvode se od polipropilena (dno šahte). Telo šahte i teleskopski nastavak su izrađeni od PVC ili PP strong cevi i međusobno su spojeni gumicom za teleskopski nastavak koji obezbeđuje potpunu vodonepropusnost. Poklopac šahte izrađen je od kompozitnih materijala u klasi A 150.

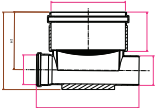

NAZIV	SLIKA	ŠIFRA	DN	DN1	DN2	H
<b>POKLOPAC SLIVNIČKE ŠAHTE</b>						
		10204560	315	346,7	292,4	39,9
		10204561	400	413	370	49

NAZIV	SLIKA	ŠIFRA	(D/D1)	H	H1	H2	L
<b>SLIVNIČKO DNO PROLAZNO</b>							
		10799298	315/110	330	295	140	435
		10799224	315/160	384	281	190	479
		10799230	400/110	360	289	226	562
		10799220	400/160	420	315	207	554
		10799221	400/200	470	340	207	586

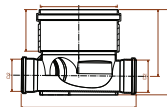
<b>SLIVNIČKO DNO SABIRNO</b>							
		10799229	315/110	356	278	201	444
		10799225	315/160	395	309	185	490
		10799231	400/110	401	306	226	534
		10799222	400/160	420	319	207	559
		10799223	400/200	470	344	207	584

## EKSTENZIJA OD PVC ili PP GLATKE CEVI

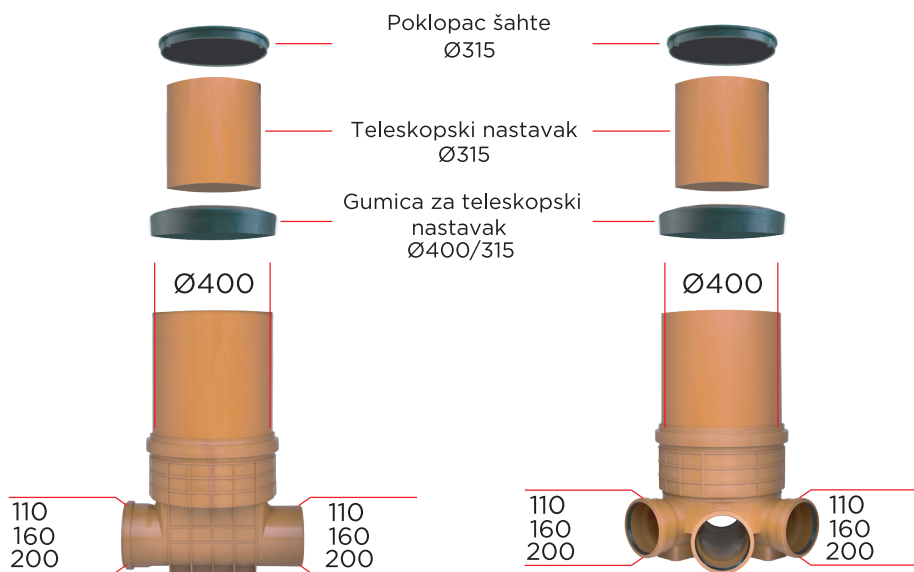
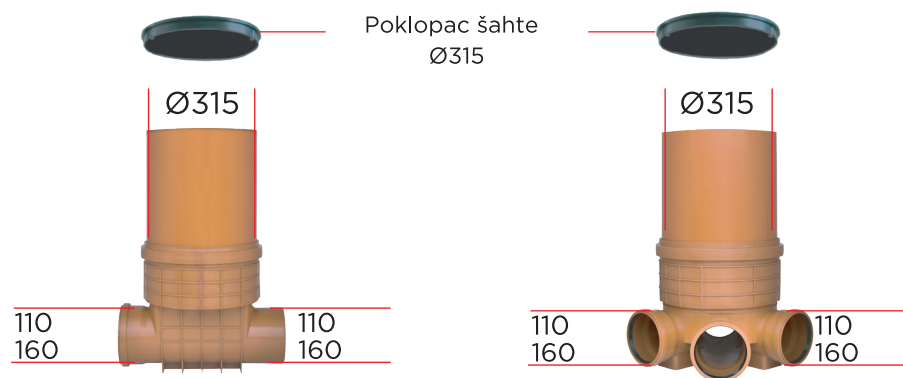

## EKSTENZIJA OD PP KORUGOVANE

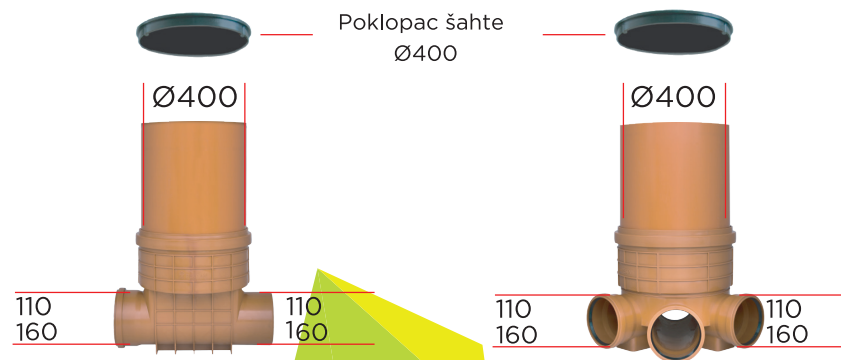
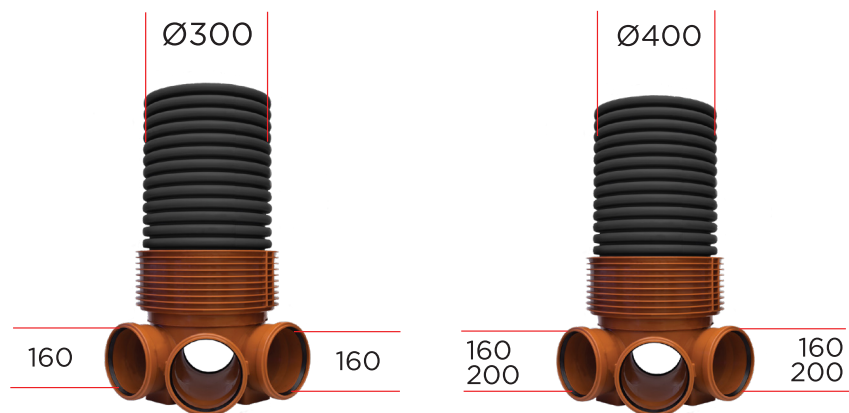

# SLIVNIČKA ŠAHTA Ø630

## DOSTUPNOST PROIZVODA

Postoje dve vrste slivničkih šahti:

**Prolazne slivničke šahte**

**Sabirne slivničke šahte**

Slivničko dno šahte je dostupno za povezivanje na cevovode dimenzije Ø315 i Ø200. Ukoliko je potrebno povezati ga na druge prečnike cevovoda, mogu se koristiti redukcioni komadi iz standardnog Peštanovog proizvodnog programa. Ukoliko je potrebno moguće je povezati slivničko dno i sa cevovodom koji je projektovan da bude od kurugovanih cevi. Za ovu potrebu može se koristiti neki od prelaznihkomada iz Peštan proizvodnog programa.

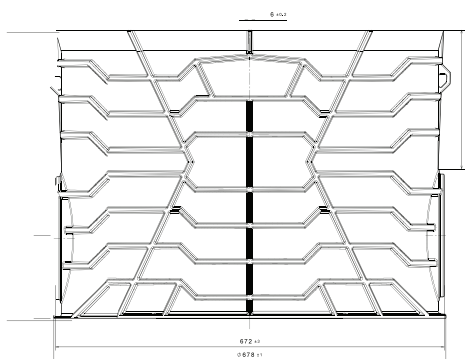

Tehnički crtež slivničko dno prolazno 630/200

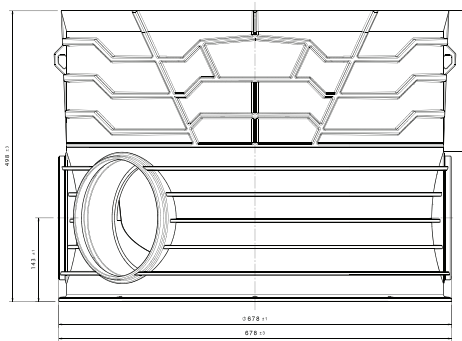

Tehnički crtež slivničko dno sabirno 630/200

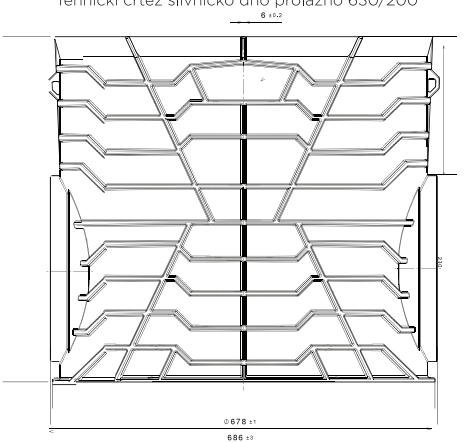

Tehnički crtež slivničko dno prolazno 630/315

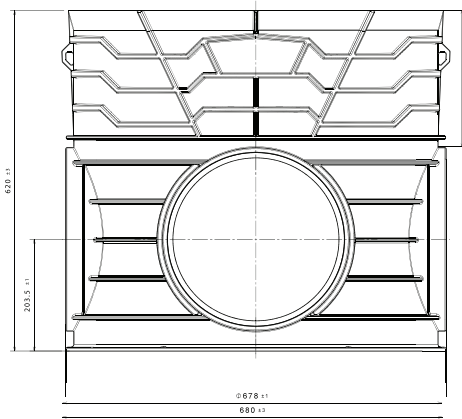

Tehnički crtež slivničko dno sabirno 630/315

**Prolazno dno**  
Ø630/Ø315



**Prolazno dno**  
Ø630/Ø200

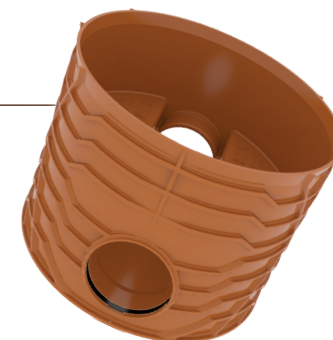

**Sabirno dno**  
Ø630/Ø315

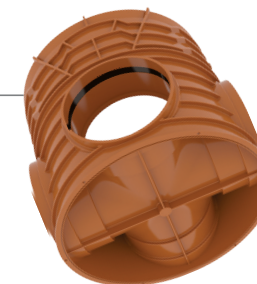

**Sabirno dno**  
Ø630/Ø200

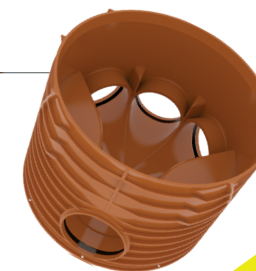



# SLIVNIČKA ŠAHTA Ø630

Ojačana rebra dizajnirana da pored vizuelnog efekta imaju i veću čvrstinu. Kuke za kačenje/spuštanje šahte u iskopanu rupu/kanal su projektovani da budu pouzdani jer imaju ojačanje sa gornje strane gde bi se sajla ili kanap kačili tako da bez problema, ove kuke, mogu izdržati težinu šahte prilikom spuštanja.

Vrh slivničkog dna je prilagođen korugovanoj cevi Ø630 OD sa kojom se povezuje pomoću gumice.

GRIP na određenim modelima, na kojima ga je tehnički bilo moguće projektovati, služi za bolji oslonac, ukoliko se majstor održavanja spušta u šahtu i samim tim, GRIP sprečava proklizavanje obuće.

Na dnu svake od ovih šahti postoji mogućnost postavljanja čepa, isključivo po želji kupca.

Rebra sa donje strane slivničkog dna služe kao strukturalno ojačanje šahte prilikom opterećenja, kako zemlje sa svih strana, tako i osobe koja će kasnije u toku eksploatacije servisirati odvođe, spuštajući se u samu šahtu.

## NAMENA

Peštan slivnička šahta služi za skupljanje oborinskih voda u sistemima kišne kanalizacije u sistemima niskogradnje (skupljanje oborinskih voda sa i pored saobraćajnica itd) kao i kod individualnih kućnih instalacija. Isto tako moguće je korišćenje slivničke šahte i kao revizione što je naročito važno kod izvođenja kućne kanalizacije, spajanja više objekata pre uvođenja u magistralni vod itd. Ovim se zadovoljavaju norme priključivanja uz istovremeno smanjenje troškova priključenja i vremena potrebnog za izvođenje instalacija.



NAZIV	SLIKA	ŠIFRA	(D1/D2)	H	H1	L
SLIVNIČKO DNO PROLAZNO		10799233	630/200	498	355	678
		10799234	630/315	620	416	686
SLIVNIČKO DNO SABIRNO		10799235	630/200	498	355	678
		10799236	630/315	620	416	680
SLIVNIČKO DNO SABIRNO		10799235	630/200	498	355	678

## KONEKCIJA ŠAHE SA RAZLIČITIM TIPOVIMA CEVOVODA



Povezivanje direktno sa glatkom cevi



Povezivanje reducirom

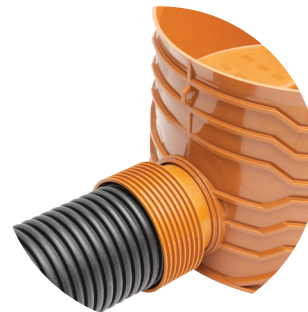

Povezivanje sa korugovanom cevi

Rasteretni prsten za šahte DN630 omogućava njihovu ugradnju i u zonama većeg saobraćajnog opterećenja



(Rasteretni prsten za šahte prečnika 630)

Ekstenzija  
Ø600 ID



KONEKCIJA EKSTRUZIONIM SPAJANJEM

Rasterni prsten



Ekstenzija  
Ø630 OD



KONEKCIJA GUMICOM

Slivničko dno je dostupno u dimenzijama Ø630/315 i Ø630/200. Ukoliko je potrebno povezati ga na druge prečnike cevodova, mogu se koristiti redukcioni komadi iz standardnog Peštanovog proizvodnog programa.

REDUKOVANI KOMADI ZA GLATKE CEVI			
Ø315/Ø250	Ø200/Ø160	Ø200/Ø125	Ø200/Ø110

Ukoliko je potrebno moguće je povezati slivničko dno i sa cevovodom koji je projektovan da bude od kurugovanih cevi. Za ovu potrebu može se koristiti neki od prelaznih komada iz Peštan proizvodnog programa.

PRELAZNI KOMADI SA GLATKIH NA KORUGOVANU			
Ø300/Ø315	Ø250/Ø250	Ø200/Ø200	Ø140/Ø160

# IMPRUVA

BRIZGANE ŠAHTE Ø 1000

BELOW GROUND

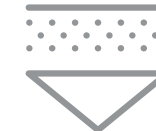



## IMPRUVA BRIZGANE ŠAHTE Ø 1000

Kako bismo odgovorili na sve trendove moderne gradnje Peštan kompanija je pored postojećeg asortimana proizvoda proširila svoj proizvodni portfolio novim proizvodom polipropilenskom brizganom šahtom prečnika Ø1000. Primena ovih šahti je u svim sistemima sakupljanja kanalizacionih i oborinskih voda. Peštan šahte izrađene su metodom brizganja, od najkvalitetnijeg polipropilena, a sve u skladu sa evropskom normom za proizvodnju šahtova - EN13598. Kombinacijom elemenata šahte i sa drugim Peštan proizvodima moguće je odgovoriti na bilo koji projektni zahtev, bilo da se radi o cevovodu koji denivelisan ili je izrađen od glatkih ili korugovanih cevi.

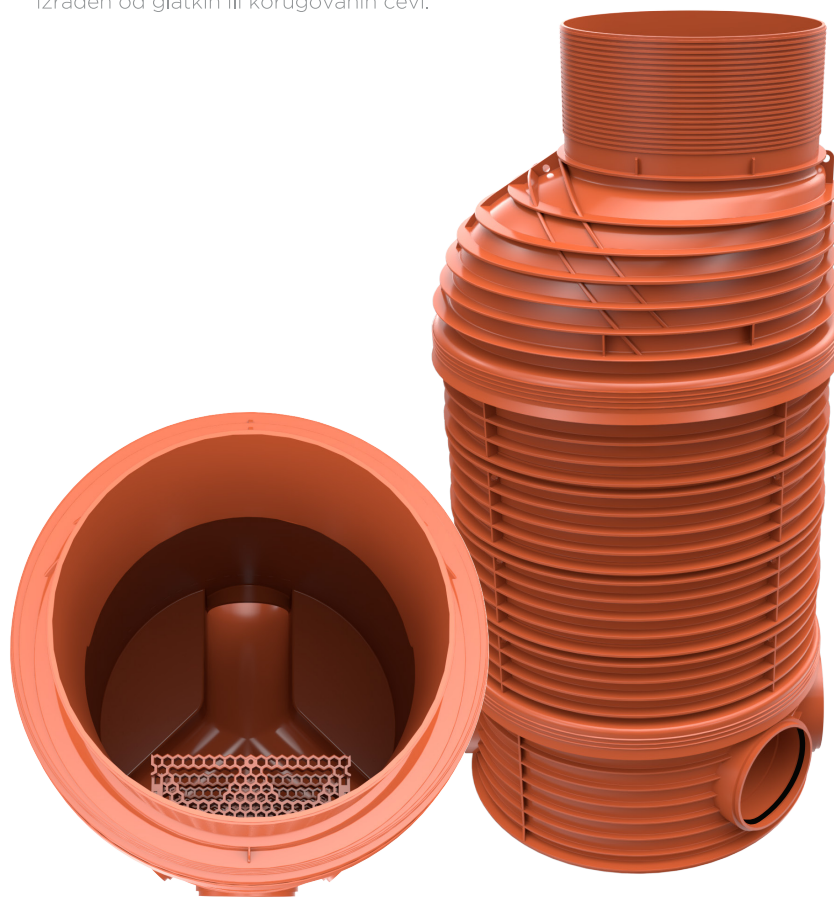

### ELEMENTI

Šahta se sastoji od niza elemenata koji u sklopu čine gotov proizvod. Elementi koji čine šahtu su: baza, čep za dno, ekstenzija sa penjalicama, konus.

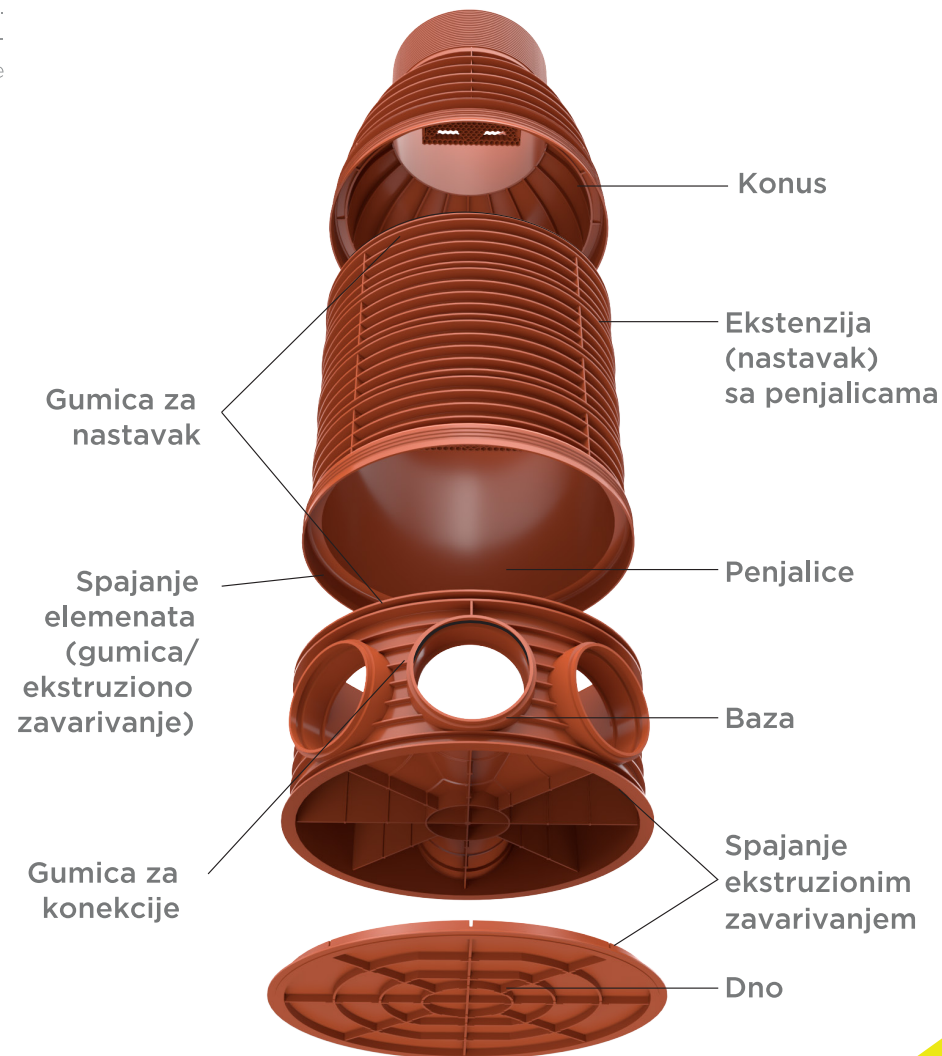

## BAZE

Baze šahte su monolitno brizgane sa formiranom kiletom i prolazima u aznim smerovima i preistaliranom gumicom od najkvalitetnijeg EPDM koja garantuje vodonepropusnost spoja baze šahte i nastavka (ekstenzije) ili konusa. Takođe, u svaki priključak na šahti, ubačena je gumica od EPDM.

U standardnoj ponudi se nalaze baze sa ulazima Ø250 i Ø315 i izlazima Ø250 ili Ø315 pod različitim uglovima za glatke Peštan PVC ili PP Strong cevi. Prelazak na Peštan korugovane ID cevi moguće je izvršiti Peštan prelaznim komadom sa glatkih na korugovane cevi. Po zahtevu projekta moguće je izraditi i konekcije većih prečnika, namenjene za cevovode izradjene od glatkih ili korugovanih cevi Ø400, Ø500, Ø600 i Ø630.

Čep za dno je brizgani element od polipropilena koji je namenjen da se postavi ispod baze kada je potrebno da baza ima zatvoreno dno ili duplo dno. Montira se opciono.

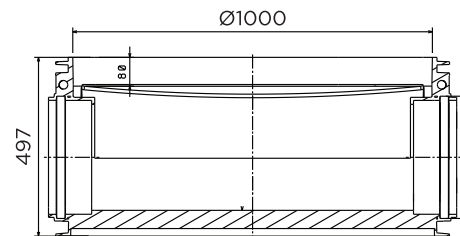
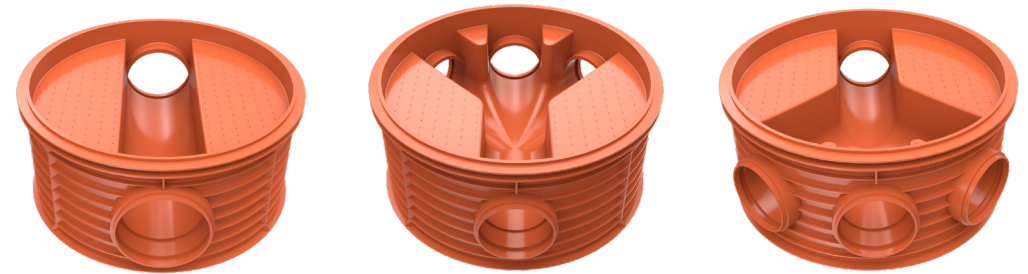
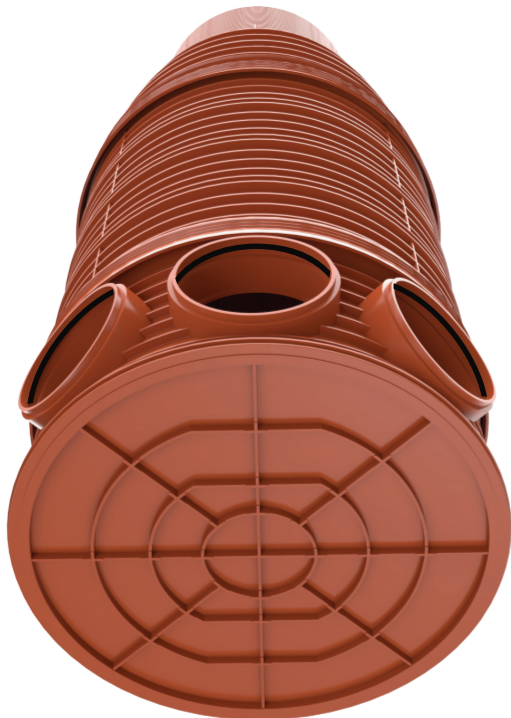

Ulaz/izlaz DN315

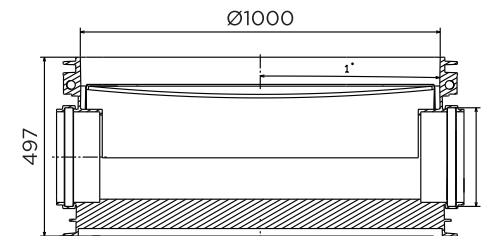

Ulaz/izlaz DN250

BAZA	DN250	DN315	Broj izlaza	Ugao izlaza
	✓	✓	1	180°
	✓	✓	3	135° 180° 225°
	✓	✓	2	225°
	✓	✓	2	135°

## EKSTENZIJE

Ekstenzija sa penjalicama je brizgani segment šahte u različitim visinama kako bi prilikom dodavanja na bazu šahte obezbedili odgovarajuću visinu same šahte.

Peštan proizvodi ekstenzije u visinama 250, 500, 750 i 1000 mm i time omogućava da se sama visina šahte prilagodi svakom projektu. U ekstenzija- ma su predinstalirane penjalice na visini 250 mm jedna od druge i time se omogućava lakši silazak i izlazak iz same šahte prilikom eventualnih intervencija. Penjalice su izrađene od polipropilena metodom brizganja prema EN 14396 i EN 13101.

## KONUS

Konusni završetak je brizgani element koji dodavanjem na bazu šahte i nastavak čini šahtu kompletnim proizvodom. Završni konusni elementi su elementi za zatvaranje koji smanjuju gornji prečnik šahtova tako da se mogu ugrađivati različiti tipovi poklopaca. Sam završetak konusa ima mogućnost skraćivanja i na taj način obezbeđuje dodatno podešavanje visine same šahte. Skraćivanje konusa se vrši odsecanjem dela koji je predviđen za te svrhe i koji iznosi 264 mm. U samom konusu se nalaze dve predinstalirane penjalice koje omogućavaju lakši silazak u šahtu.

Pored prednosti prilagođavanja visine šahte. Peštan šahte odlikuje i mala masa te je manipulacija na terenu znatno olakšana, kao i jednostavan način povezivanja sa cevovodom. Materijal od koga se proizvodi garantuje postojanost, kao i izuzetna hemijska otpornost.

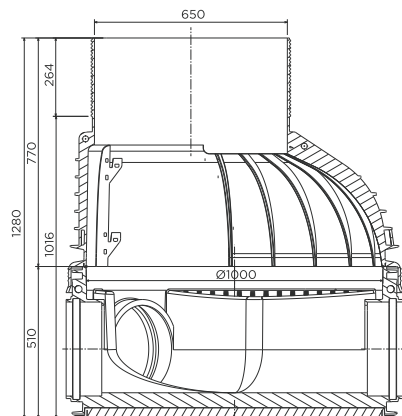

Šahta minimalne visine

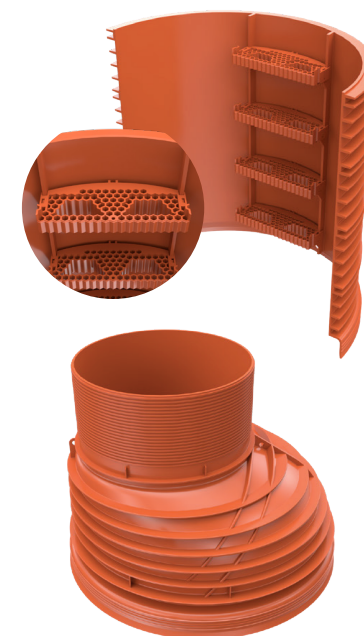
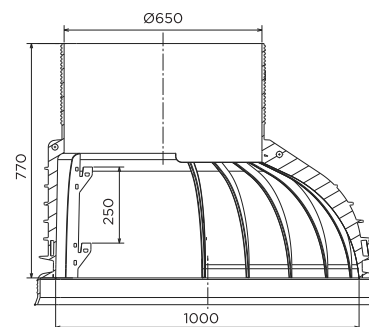
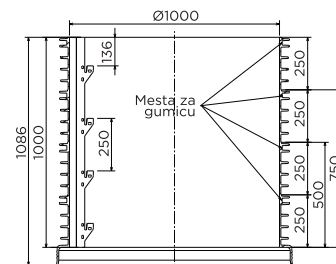

## VISINE ŠAHTI

Peštan brizgane šahte imaju mogućnost prilagođavanja visine i na taj način mogu odgovoriti na svaki projektni zahtev. Minimalna visina šahte je u kombinaciji baze šahte i konusa koji je odrezan na minimum i iznosi 1016 mm, za šahtove sa priključcima Ø250 i Ø315. Maksimalna visina šahte je ograničena na 6 m i postiže se dodavanjem ekstenzija.

## SPAJANJE

Spajanje elemenata se vrši pomoću predinstaliranih zaptivnih elemenata izrađenih od najkvalitetnije EPDM gume koji garantuju vodonepropusnost. Osim ovog načina moguće je i ekstruziono zavarivanje elemenata jedan za drugi i time formirati neraskidivu vezu.

## DODATNI PRIKLJUČCI

Ukoliko je potrebno i projektom predviđeno moguće je izvršiti priključenje denivelisanih cevovoda, prosecanjem tela šahte i ekstruzionim zavarivanjem samog priključka za telo šahte.



# SLIVNIČKE ŠAHITE

BELOW GROUND

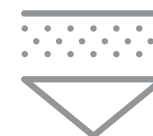

SA TALOŽNIKOM



# SLIVNIČKE ŠAHTE SA TALOŽNIKOM

Kompanija Peštan u svoj proizvodni program uvrstila je slivničke šahte sa taložnikom. Proizvode se u sledećim dimenzijama:

- Slivničke šahte  $\varnothing 400$  ID\*
- Slivničke (revizione) šahte  $\varnothing 500$  ID\*
- Slivničko-revizione šahte  $\varnothing 600$  ID\*

\*ID - Unutrašnji prečnik (inner diameter)

## NAPOMENA

Ovi proizvodi su uglavnom namenjeni za skupljanje oborinskih voda u sistemima kišne kanalizacije kod individualnih kućnih instalacija a isto tako i u sistemima niskogradnje (skupljanje oborinskih voda sa i pored saobraćajnica itd). Pored toga moguće je korišćenje slivničke šahte

$\varnothing 600$  (ponekad i  $\varnothing 500$ ) i kao revizione što je naročito važno kod izvođenja kućne kanalizacije, spajanja više objekata pre uvođenja u magistralni vod itd.

Ovim se zadovoljavaju norme priključivanja uz istovremeno smanjenje troškova priključenja

vremena potrebnog za izvođenje instalacija. Sistem svojom fleksibilnošću omogućava korekciju grešaka na terenu, kako po pitanju saosnosti i uglova tako i visina priključnih vodova.

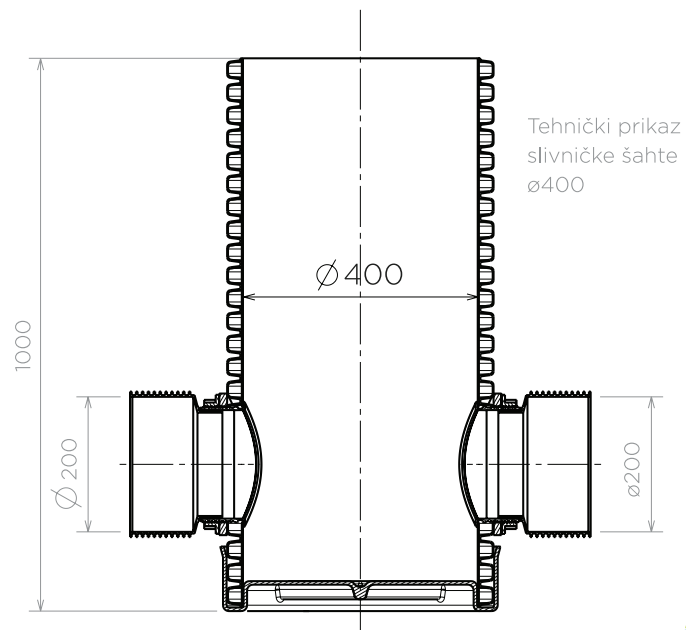

## KONSTRUKCIJA

**Konstrukcija slivničkih šahti se po pravilu izvodi sa taložnikom, u ovom sistemu se visina taložnika može menjati i prilagoditi specifičnim zahtevima kupaca. Visina šahte se lako može korigovati na terenu i skraćivanjem vertikale koja je uvek PP korugovana cev SN 8 I može se u potpunosti prilagoditi situaciji pre postavljanja pokrivne rešetke.**

### **Konstrukcija se sastoji od:**

- slivničkog dna
- vertikalne PP kor. cevi SN 8
- odgovarajućeg broja SAG-ova koji se koriste za formiranje jednog izlaza I jednog ili više ulaza.

Upotrebom SAG-ova moguće su razne varijante priključivanja glatkih ili korugovanih cevi u prečnicima 140 ID kor. 160 OD kor.160 SW,

te isto tako 200 ID kor. I 200 SW. Pri tome je moguće formiranje šahte na licu mesta što je ogromna prednost jer se bušenje I postavljanje SAG-ova može izvesti na samom mestu ugradnje uz istovremenu korekciju grešaka trase i redovnih odstupanja u odnosu na projektovanu dokumentaciju. Zahvaljujući ekstremno visokoj čvrstoći prstena upotrebene PP kor. cevi preporučljiva visina šahti se može kretati i do 5 m.

	SLIVNIČKA ŠAHTA 400 MM	SLIVNIČKA (REVIZIONA) ŠAHTA 500MM	SLIVNIČKO REVIZIONA ŠAHTA 600 MM
Minimalni ugao između priključaka	60	45	45
Maksimalna visina šahte - h	5000	5000	5000
Minimalna visina do ose priključka - h1	260	300	310
Maksimalni broj ulaznih priključaka	2	3	4

Nepropusnost spoja između vertikale i slivničkog dna obezbeđuje se primenom uobičajene gumice koje se redovno koristi za dihtovanje PP kor. cevi koje omogućavaju sigurnost zaptivanja do 0,5 bar odnosno 5 m visine vodenog stuba što je ujedno i definisalo maksimalnu visinu ovih šahti.

Slivnička šahta se isporučuje i kao teleskopska. U toj varijanti se osnova nadograđuje sa spojnim prstenom i PVC ø 315 OD.

Ovo je vrlo tražena i popularna varijante kod projekatara i izvođača radova jer se sa ovom konstrukcijom postižu veće dubine ugradnje pri

čemu spojni prsten predstavlja elastičnu vezu i u slučaju većeg opterećenja zbog povećanog površinskog opterećenja ili povećane ugradbene dubine sprečava se prenošenje opterećenja na osnovu šahte. Pri tome je obavezna izrada izbetoniranog prstena oko PVC cevi.

## ISPORUKA

Na zahtev kupca šahta može isporučivati u kit-formi što je naročito popularno kod krajnjih kupaca jer pored niže cene i relativno jednostavnog i brzog sastavljanja šahte korisnicima ostaje mogućnost korekcije i izmene.

Ove proizvode je moguće isporučiti i kompletno montirane na osnovu dobijenih podataka od strane naručioca. Ovakva isporuka može značajno ubrzati postavljanje trase ali smanjuje mogućnost korekcije eventualnih odstupanja na terenu.



## REVIZIONA OKNA SA TALOŽNIKOM Ø 800

**Peštan proizvodi reviziona okna, sa ili bez taložnika, kao sastavni deo kolektora u gravitacijskim sistemima odvodnje otpadnih, oborinskih ili mešovutih voda. Standardno se izrađuju od Polipropilena.**

Reviziona okna se proizvode kao monolitne konstrukcije sastavljene od ravnog dna, tela šahte (PP korugovana cev) i priključaka po specifikaciji projekata. Elementi okna međusobno se zavaruju ekstruzionim zavarivanjem.

Okna se izrađuju po narudžbi / specifikaciji projekta.

### **Dimenzije okna**

DN 800mm

### **Materijal**

PP

### **Standardi**

SRPS EN 13589

### **Primena**

Nepritisna podzemna odvodnja i kanalizacija.  
Odvodnja otpadnih, oborinskih i mešovutih voda.  
Razne industrijske primene.  
Odvodnja otpadnih, oborinskih i mešovutih voda.  
Razne industrijske primene.



## OPIS

Peštan reviziona okna su integralni deo kolektora u gravitacijskim sistemima odvodnje otpadnih, oborinskih i mešovutih voda.

Primjenjuju se kao reviziona okna, okna za prekid pada (kaskadna okna), okna sa taložnikom ili okna za ispiranje kanalizacije.

Reviziona okna se proizvode kao monolitne konstrukcije sastavljene od ravnog dna, tela šahte (PP korugovana cev) i priključaka

po specifikaciji projekata. Elementi okna međusobno se zavaruju ekstruzionim zavarivanjem.

Prečnik okana je DN 800 mm. Prečnici ulaza/izlaza priključne cevi su do DN 600 mm. U dogovoru s naručiocem Tehnički sektor može izraditi i nestandardna okna prema posebnim specifikacijama i zahtevima projekta.

### **Prednosti**

- Dug vek trajanja
- Vodonepropusnost
- Otpornost na agresivne hemikalije
- Lako rukovanje
- Brza ugradnja
- Jednostavno prilagođavanje visine

# BREND MANIFEST

---

Mi nismo orijentisani samo na proizvodnju, već spajamo pouzdanost i kvalitet. Visokim standardima poslovanja negujemo sigurnost i integritet zaposlenih, klijenata i saradnika.

Brinemo o lokalnoj zajednici i širimo ekološku svest.

Ne gradimo kratkorocne veze sa klijentima, već dugorocna i iskrena partnerstva. Sve što radimo, radimo sa željom da se naše ideje savršeno uklope u sve zamisli naših klijenata.

A to najbolje postizemo tako što neprestano edukujemo naše klijente, dajemo rešenja koja odgovaraju svakoj specifičnoj potrebi, pružamo podršku tokom citavog procesa.

**Jer naš uspeh je veliki samo koliko je i Vaše poverenje u nas.**



+381 034 700 300  
OFFICE@PESTAN.NET

PUT 1300 KAPLARA 188  
ARANĐELOVAC  
34300 SRBIJA

---

**WWW.PESTAN.NET**